



## **Kunstgewerbemuseum in Berlin Workshop der *nestor* Media AG 14.03.2008**

---

# **Emulation – Wiederherstellung von Ablaufumgebungen Erfolgsbedingungen von Emulation als Langzeitarchivierungsstrategie**

Dirk von Suchodoletz / Randolph Welte  
Lehrstuhl für Kommunikationssysteme  
Prof. Schneider

Rechenzentrum der Universität Freiburg

---

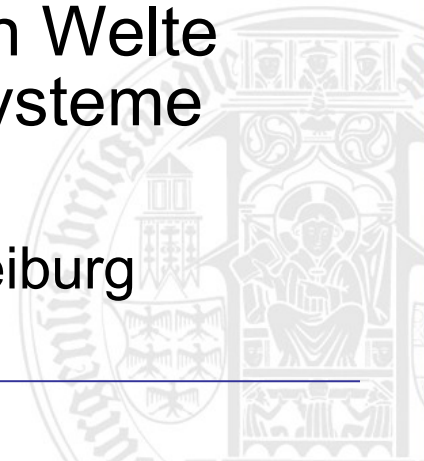



# Lehrstuhl für Kommunikationssysteme I

---

- Randolph Welte - [rwelte@rz.uni-freiburg.de](mailto:rwelte@rz.uni-freiburg.de)
  - Mitarbeiter am Lehrstuhl für Kommunikationssysteme / Rechenzentrum
  - Applikations- und Webserviceentwicklung
  - Realisierung und Entwicklung des “Web Transport Tools” - Promotionsprojekt: “Langzeitarchivierung digitaler Dokumente / Webtransport”
  - Sozialisiert mit ZX Spectrum und C64
- 

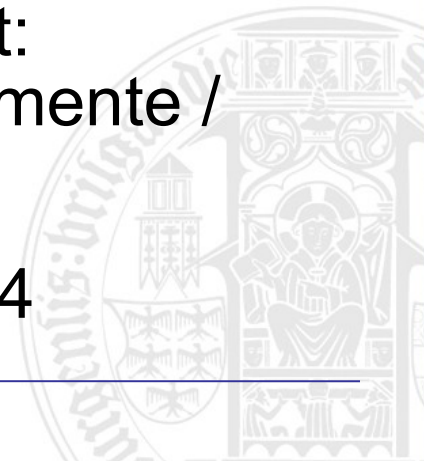



# Lehrstuhl für Kommunikationssysteme II

---

- Dirk v. Suchodoletz - [dsuchod@rz.uni-freiburg.de](mailto:dsuchod@rz.uni-freiburg.de)
  - Assistent am Lehrstuhl
  - Entwicklung und Betrieb der RZ-Lehrpools:  
Stateless Linux mit bspw. WinXP in VM-Player
  - Erster Computer: ZX Spectrum, ab 1992 PC
  - Dadurch generelle Beschäftigung mit  
Virtualisierungslösungen und Emulation
- 





# Emulation als generelle LA-Strategie I

---

- Emulation nicht nur auf “einfache” Architekturen, wie Home-Computer, Arcade, Konsolen beschränkt
  - Generelles Konzept auch für aktuelle, zukünftige Architekturen
  - Jedoch mit technologischen Weiterentwicklung zunehmende Komplexität
  - Zusätzlich einige Rand- und Erfolgsbedingungen zu berücksichtigen
- 





## Emulation als generelle LA-Strategie II

---

- Betrachtung bereits existierender Ansätze und Programme in Bezug auf bisherige Architekturen
  - Dynamische digitale Objekte der PC-Ära
  - Anforderungen an Objektzugriff und damit beauftragte Institutionen
  - Konzepte der Umgebungswiederherstellung
  - Softwarearchiv aus Sekundärobjekten
- 





## Emulation als generelle LA-Strategie III

---

- Forschungen an der Universität Freiburg im Rahmen des EU-geförderten PLANETS Project
  - Zusammenschluss von europäischen Bibliotheken, Archiven, Forschungseinrichtungen und Technologiefirmen



# Klassische Langzeitstrategie – Migration

---

- Anwendbar auf klassische Archivalien
  - Dokumente, Audio, Video, ...
  - Statisch – keine User-Interaktion
    - Migrationsvorgänge gut automatisierbar, jedoch nicht ganz unproblematisch – Authentizitätsproblem des n-fach migrierten Objekts

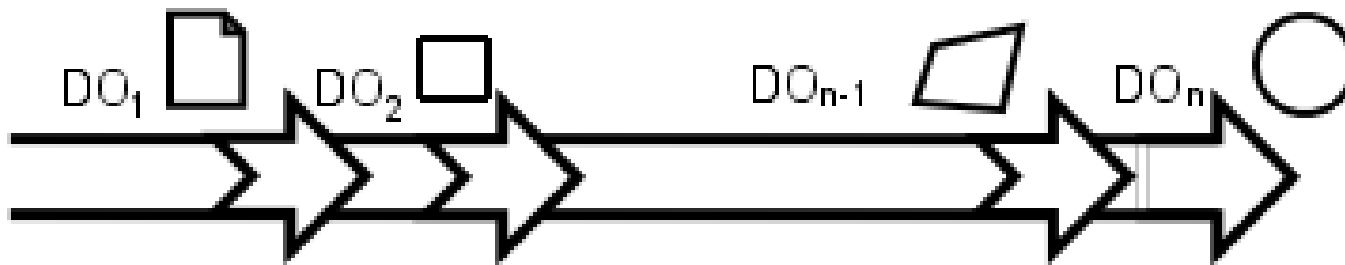



# Dynamische digitale Objekte I

---

- Darüber hinaus große Anzahl *dynamischer* digitaler Objekte
  - Objekte benötigen passende Laufzeitumgebung etliche davon *interaktiv* (Benutzerinteraktion)
    - Computerprogramme jedwelcher Art
    - Betriebssysteme
    - Digitale Enzyklopädien, E-Learning-Umgebungen
    - Datenbanken, Content Management Systeme
    - Multimedia-Applikationen, Spiele

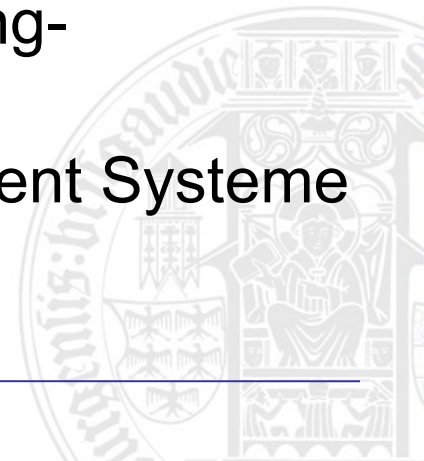



# Dynamische digitale Objekte II

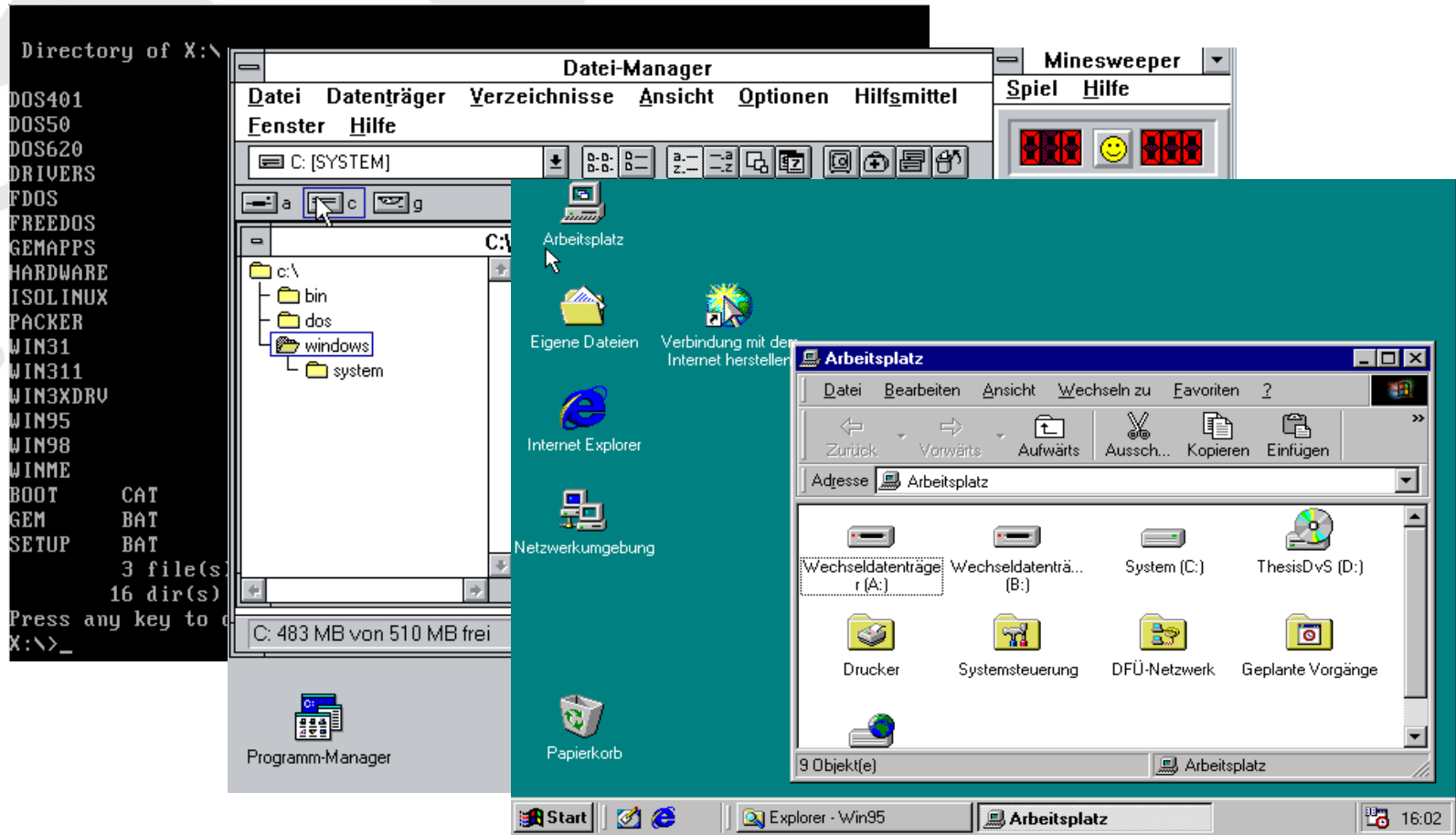



# Archivierungsstrategie – Emulation

---

- **Emulation**
  - Setzt nicht am Objekt selbst an
  - Stattdessen wird notwendige Ablaufumgebung des Objekts erhalten
  - Vorteil: Objekt bleibt unverändert
  - Auch Ergänzungsstrategie zur Migration
- Emulation kein neues Konzept, sondern schon länger in anderen Bereichen genutzt

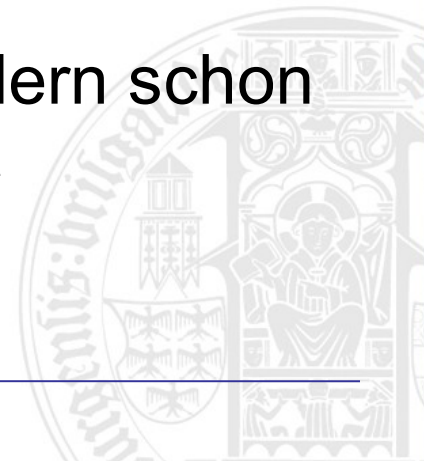



# Emulation / Virtualisierung

---

- Beispiele DOS-Emulation im Windows NT, Apple - "Classic" als Emulationsumgebung älterer Mac-OS 8/9 Applikationen für Mac-OS X
  - Strategie des Softwareübergangs zwischen Betriebssystemen und Architekturen
  - Sehr verwandt, trotzdem sauber abzugrenzen:  
**Virtualisierung**
    - Elemente von Emulation – Peripherie
    - Jedoch direkte CPU-Nutzung
- 





# Klassen von Hardware I

---

- Grobe zeitliche Einordnung, andere Kategorisierungen denkbar
  - Großrechner und Mainframes





# Klassen von Hardware II

---

- Home-Computer, Arcade, Videospiele im vorherigen Vortrag bereits erörtert
  - Verschiedene Apple Systeme, Unix Workstations
  - X86 vom 8bit 8086 bis zu 64bit AMD und Intel CPUs
  - Diverse neuere und neueste Game-Konsolen
  - Eingebettete Systeme (PDA, Mobiltelefone, ...)
  - Home-Entertainment ...
- 

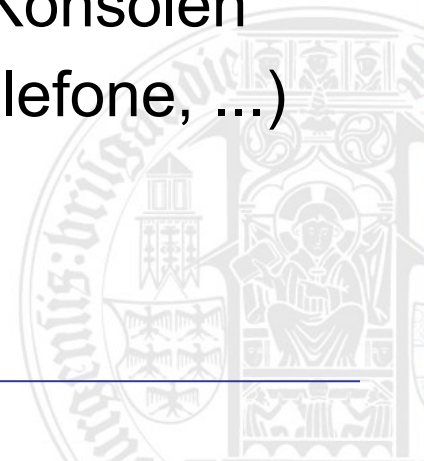



# Emulatoren – Beispiele I

---

- Mainframes – Computer History Simulation Project, Hercules
  - Home-Computer, Arcade – MESS/MAME, Hatari, UAE, Jasper, JaC64, AranyM, Arnold, PCSX, GNUBOY, ...
  - Apple – Basilisk (II), Pear PC, QEMU, Mini vMAC
  - X86 – QEMU, Bochs, Dioscuri, JPC, *VirtualBox*, *VMware*, *Virtual PC*, *Parallels*, ...
  - PDA, Embedded – diverse Entwicklungsplattformen der Hersteller, Pose, ...
- 

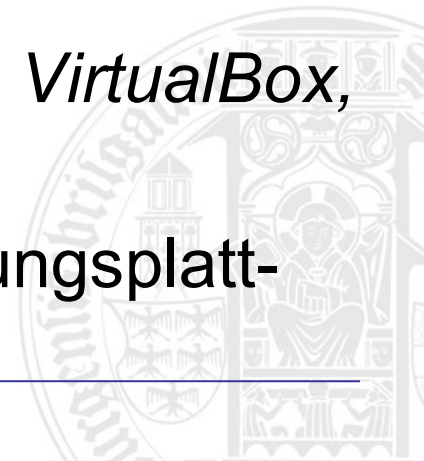



## Emulatoren – Beispiele II

---

- Dosemu, Wine, ReactOS, ...
  - ScummVm als Interpreter einer Reihe von Lucas Arts und Sega Spielen für aktuelle Umgebungen
  - ...
  - Unterscheidung, Abgrenzung, Strukturierung vorzunehmen
    - In welcher Umgebung lauffähig (Betriebssystem, Rechnerarchitektur)
    - Welche Anforderungen an Ein- und Ausgabe
-

# Emulation: Ansatzpunkte I

---

- Verschiedene Ebenen im Software/Hardware Stack
  - Applikation
  - Interpreter, Skriptsprachen (Perl, Python, Ruby, ...), JVM usw.
  - Betriebssystem
  - Hardware

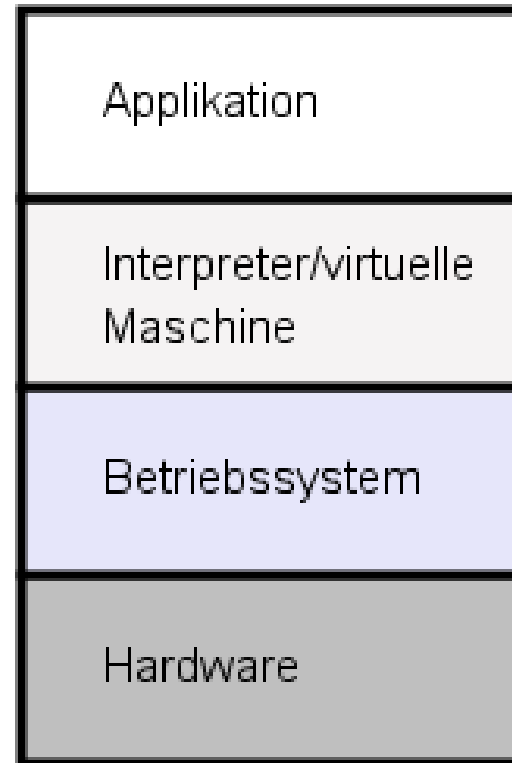



## Emulation: Ansatzpunkte II

---

- Überlegung – Anzahl der notwendigen Emulatoren
- Ebene der Hardware attraktiv

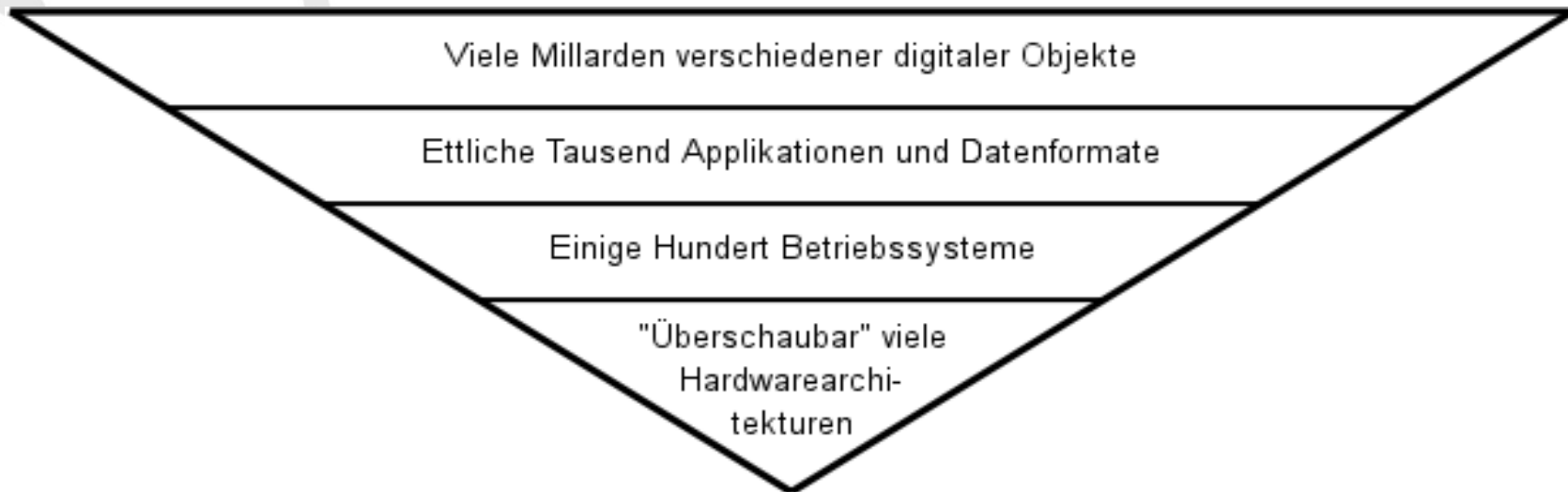



# Emulation – Herausforderungen

---

- Emulatoren – Brückenfunktion zwischen alter und aktueller Umgebung
  - Selbst wieder Software
    - Aktuellen Anforderungen an ihre Umgebung als Applikation auf OS/Hardware
    - Übersetzung von Ein- und Ausgaben
    - Datenaustausch zwischen “innen” und “außen”
  - Regelmäßige Updates unumgänglich
- 

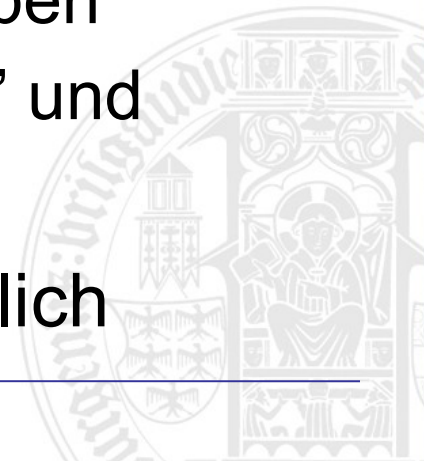

# Emulatoren – Langzeitverfügbarkeit I

- Migration – Mitführen des Emulators mit der technischen Entwicklung
  - Anpassung der äußeren Schnittstellen

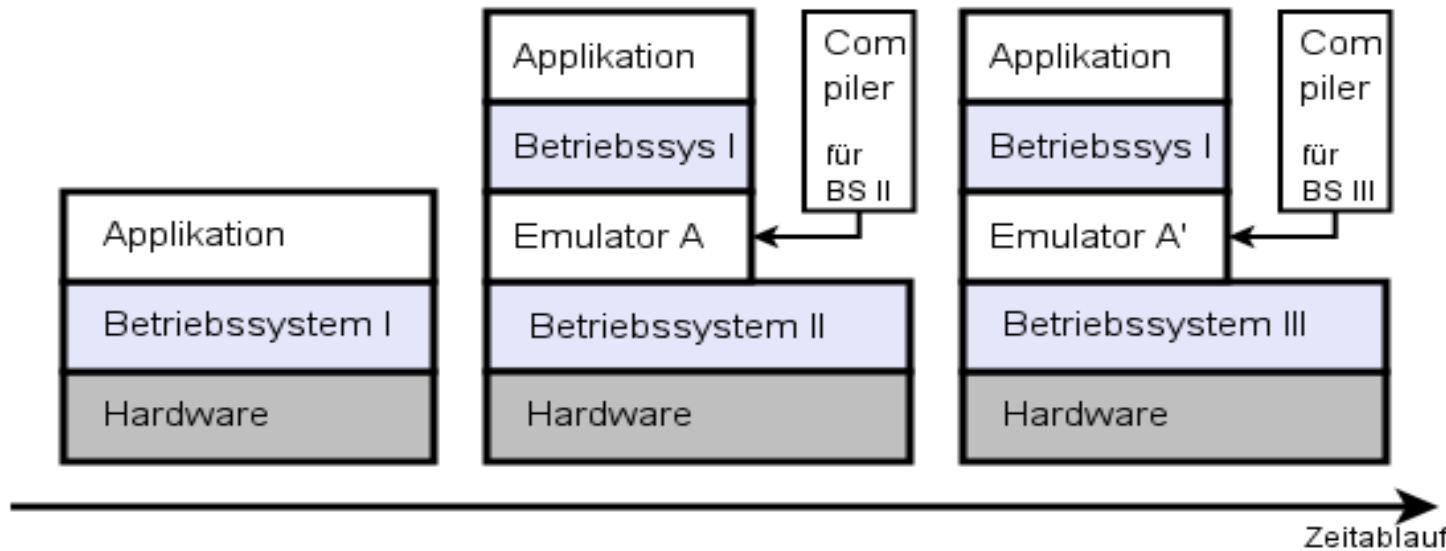

## Emulatoren – Langzeitverfügbarkeit II

- Schachtelung, “Stacking” – gesamte Umgebung des alten Emulators abbilden
  - Möglicherweise Transport- und IO-Probleme

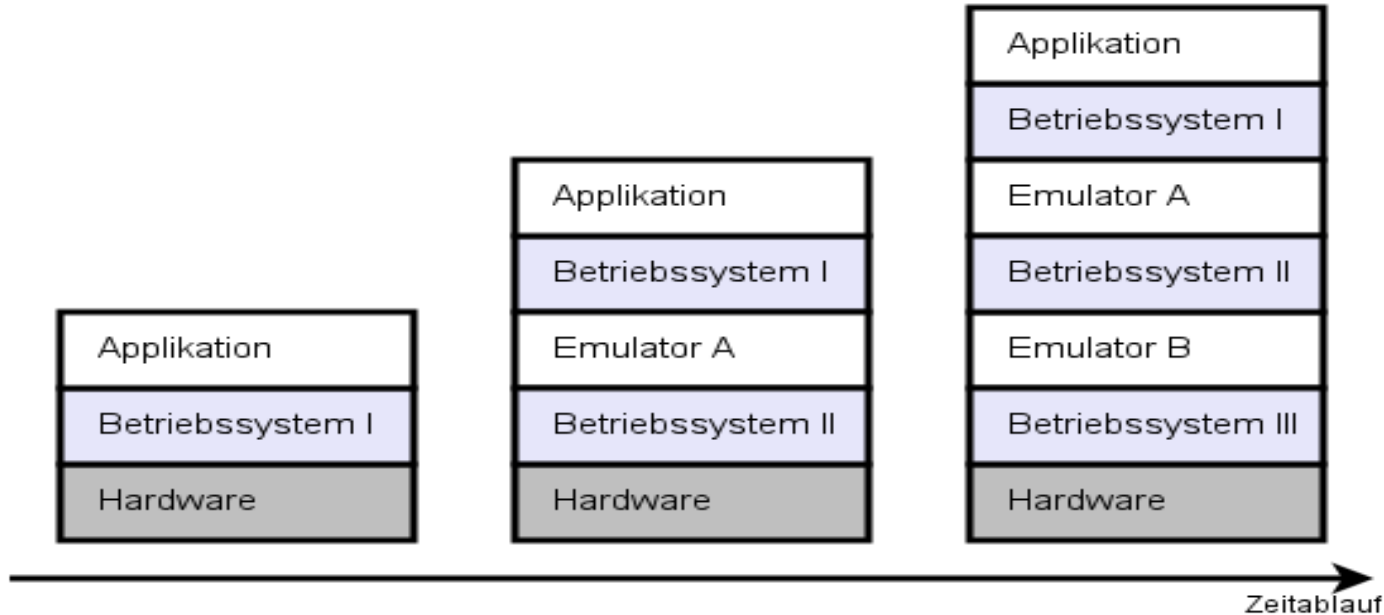



# Emulatoren – Langzeitverfügbarkeit III

---

- Universal Virtual Machine (UVC/UVM)
    - Abstraktes Komponentensystem
    - Fixe Module für Emulation einzelner Hardware-komponenten
    - Beschreibungssprache zur Kombination der Module zu jeweiligem Plattformemulator
  - Modulare Emulationsansätze schon im Einsatz/Entwicklung
    - Beispiele: Dioscuri, QEMU, IronBabel
- 

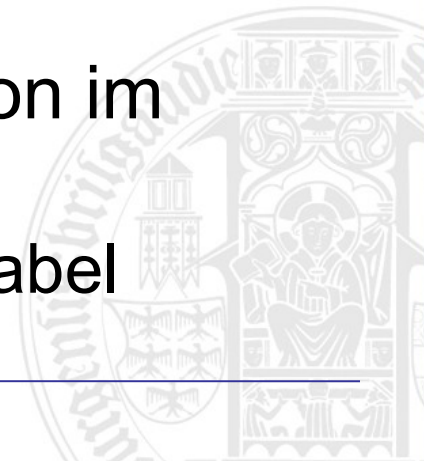



# Emulation – Herausforderungen

---

- Keine simple Antwort auf alle Fragen
  - Emulator alleine reicht nicht, zusätzlich *digitale Sekundärobjekte*
    - Externe, interne Werkzeuge (Hilfsprogramme)
    - Metadaten zur Beschreibung von Emulator und benötigten weiteren Objekten
    - Fonts, Codecs, ...
    - Anleitungen, Handbücher
- 



# Bestimmung der Werkzeuganforderungen

---

- *View-Path* als Modell zur Ermittlung notwendiger Sekundärobjekte
  - Primärobjekt kann Applikation erfordern
  - Applikation benötigt Ablaufumgebung in Form eines Betriebssystems (typischerweise)
  - Betriebssystem erfordert Hardwareumgebung

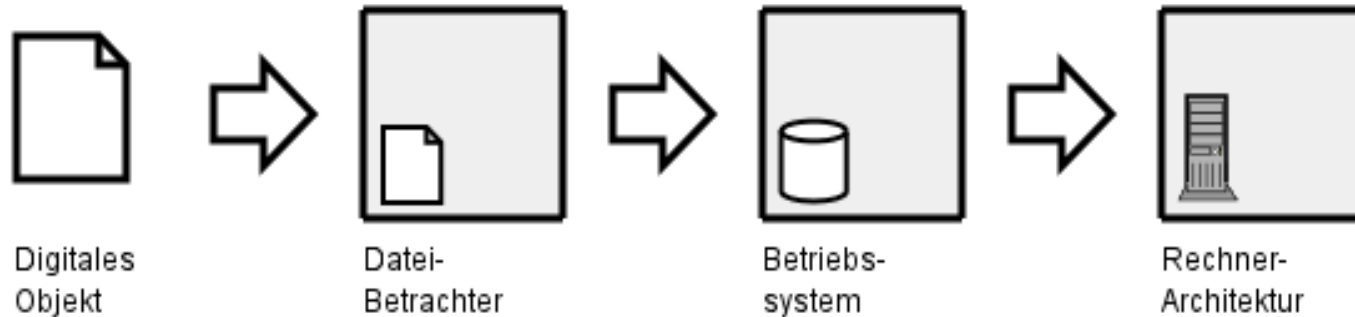



# Referenzumgebungen I

---

- Endpunkt des jeweiligen View-Path, damit zweiter Bezugspunkt für Emulator
    - Softwareumgebung auf die Emulatoren beständig angepasst/aktualisiert werden müssen
    - Umgebung mit der Endanwender arbeitet
    - Veränderlich mit technologischem Fortschritt
  - Archivmanagement hält sowohl Softwarearchiv als auch Referenzumgebungen im Blick
-



# Referenzumgebungen II

- Verschiedene Varianten denkbar
  - Linux-/Windows-Workstations
  - Server für Web-Remote-Services
  - Container für virtualisierte Umgebungen

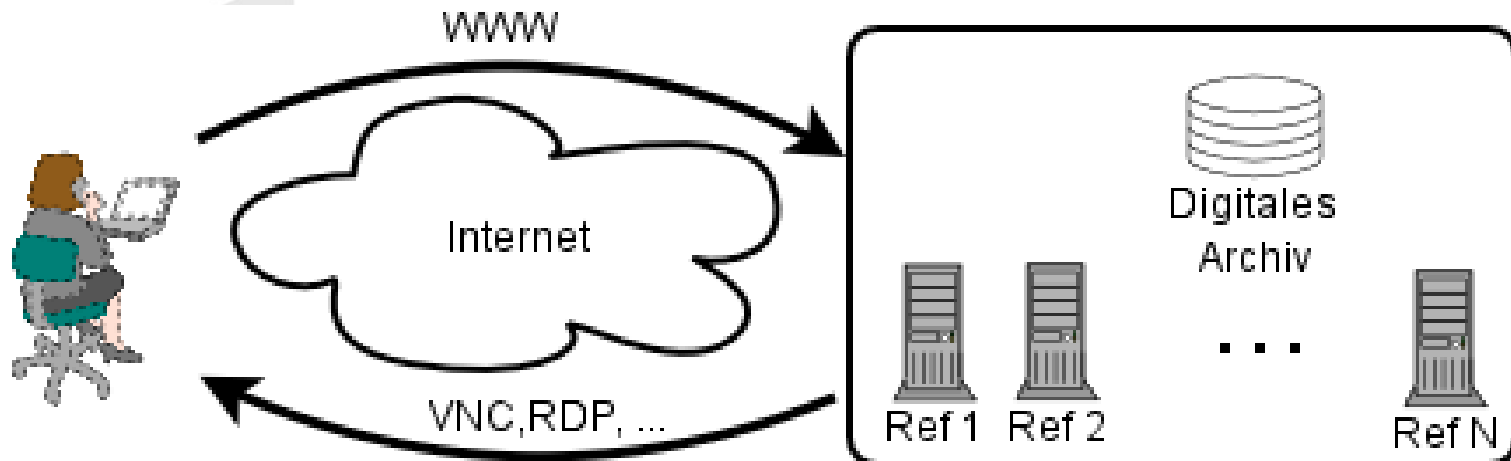

# Referenzumgebungen III

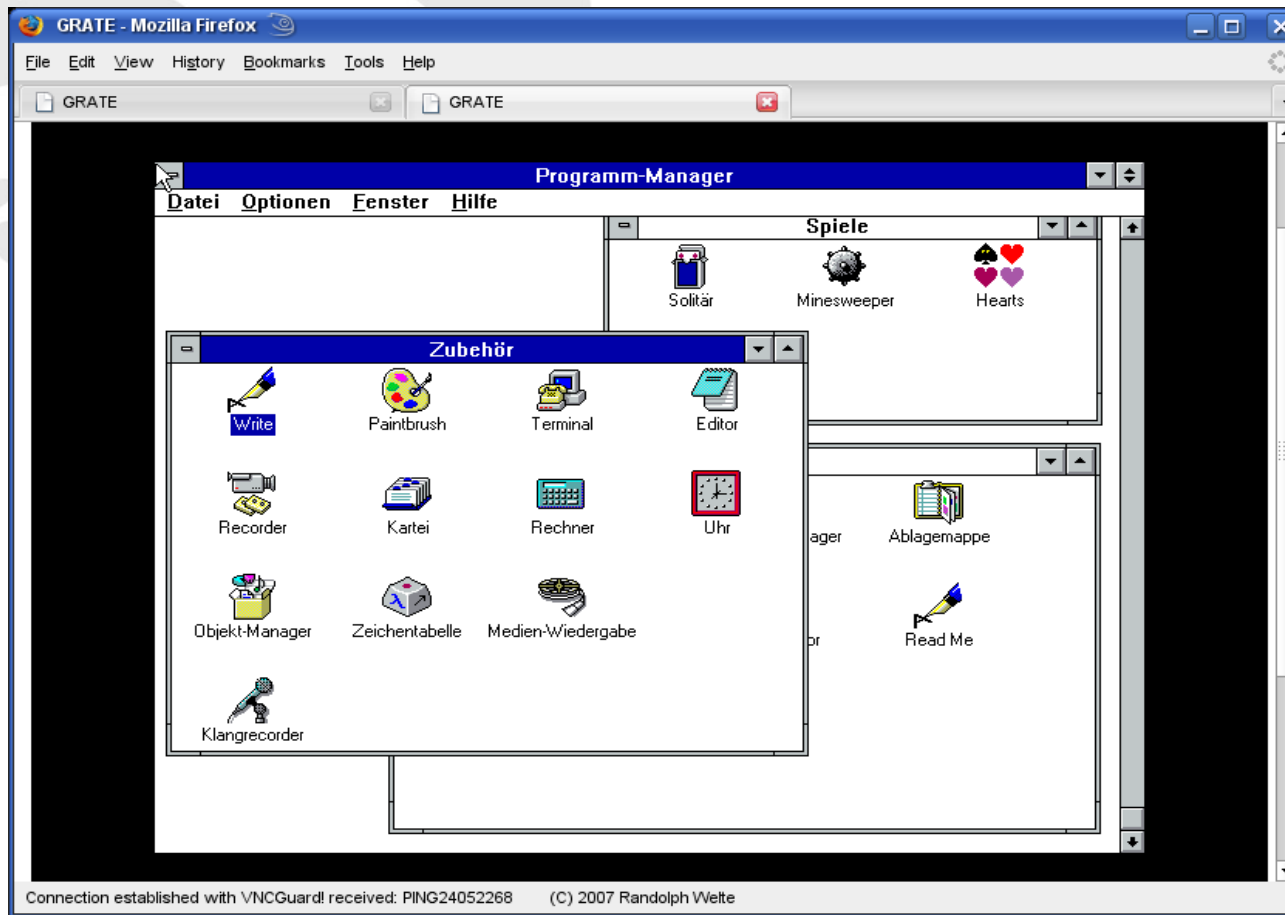



# Emulation – Softwarearchiv I

---

- View-Path durch Objekt und Referenzumgebung bestimmt
  - Mehrere View-Path denkbar
    - Verschiedene Applikationen können ein Objekt (unterschiedlich gut) rendern
    - Applikationen können auf unterschiedlichen Betriebssystemen laufen
    - Alte Nutzungsumgebungen können in verschiedenen Emulatoren arbeiten
- 



# Emulation – Softwarearchiv II

- Werkzeug-Mengen-Matrix

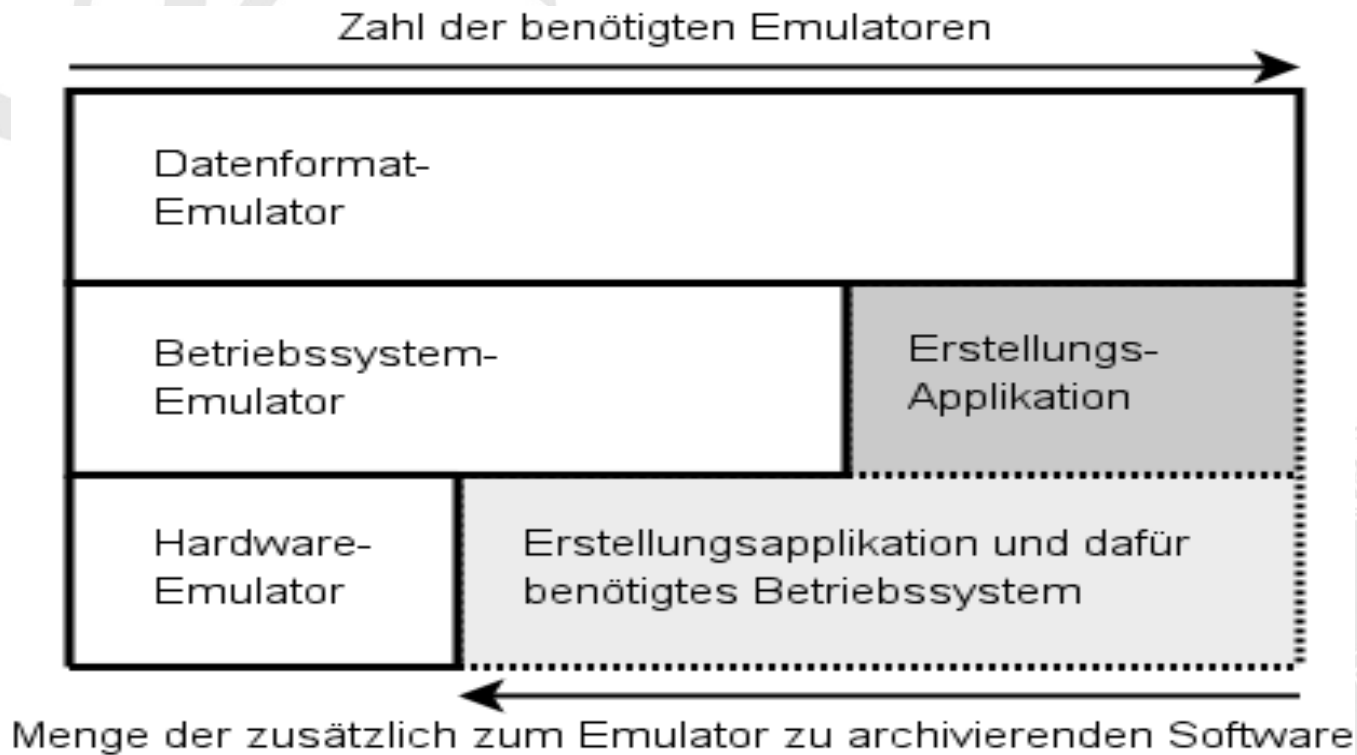



# Emulation – Softwarearchiv III

---

- Softwarearchiv notwendiger Sekundärobjekte
    - Alle notwendigen Applikationen
    - Fonts, Codecs, Plugins, ...
    - Hilfsprogramme, wie Packer der verschiedenen Typen
    - Betriebssysteme
    - Treiber
  - View-Path zusammenfassbar – damit nicht alle Varianten von allem zwingend
- 

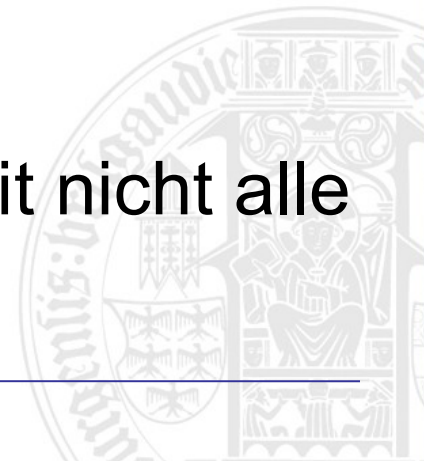

# Emulation – Archivmanagement I

## • Aufgaben des Archivmanagements

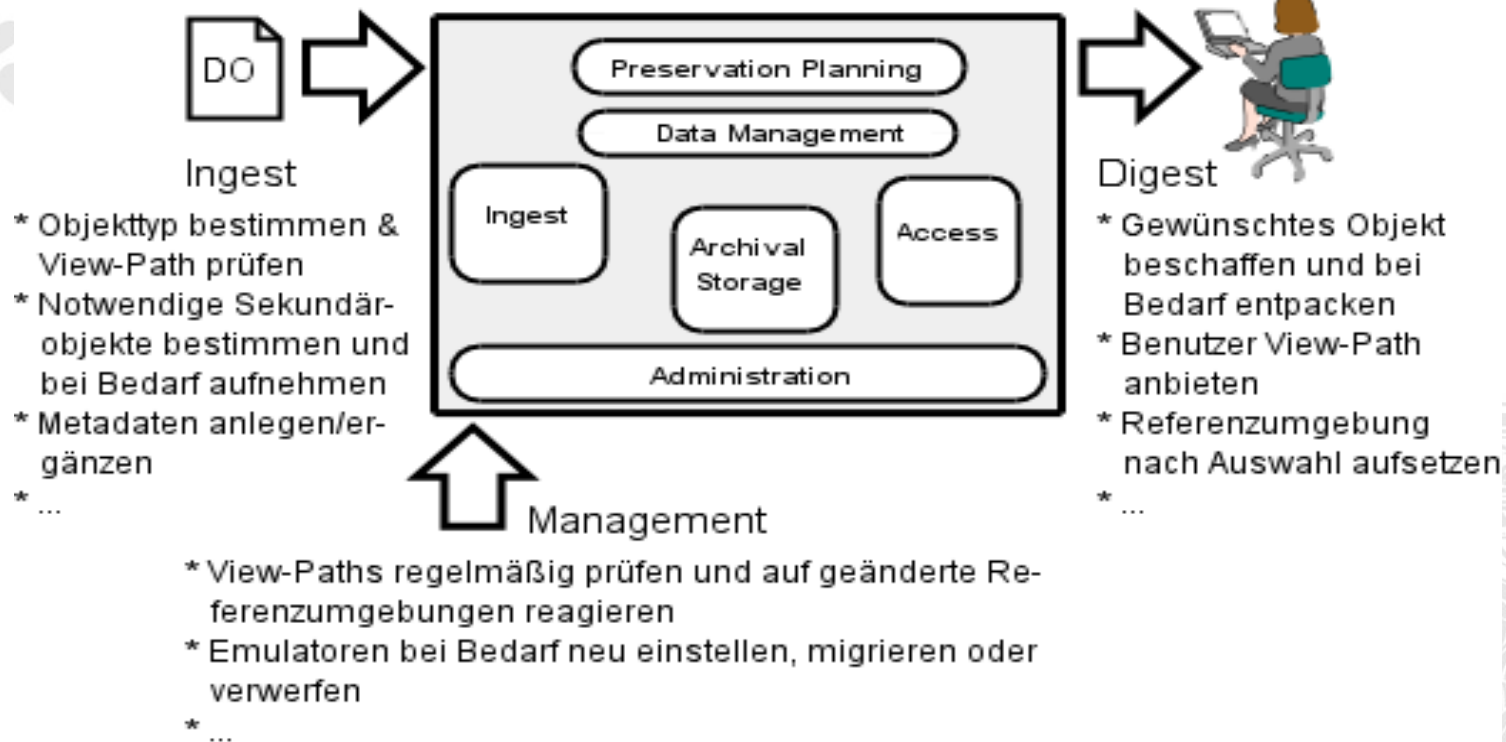



# Emulation – Archivmanagement I

---

- Aufgaben des Archivmanagements
    - Objekte beim Archiveingang prüfen und um notwendige Metadaten für Emulation ergänzen
    - Regelmäßige Überprüfung aller View-Path für enthaltene Objekte
    - Pflege eines Archivs von Sekundärobjekten
  - Vereinfachungen – View-Paths aggregierbar
  - Bei Wechsel der Referenzumgebung – Anpassung der Emulatoren notwendig
- 



# Emulation – Archivmanagement III

- Abhängigkeit OS / Hardware / Treiber

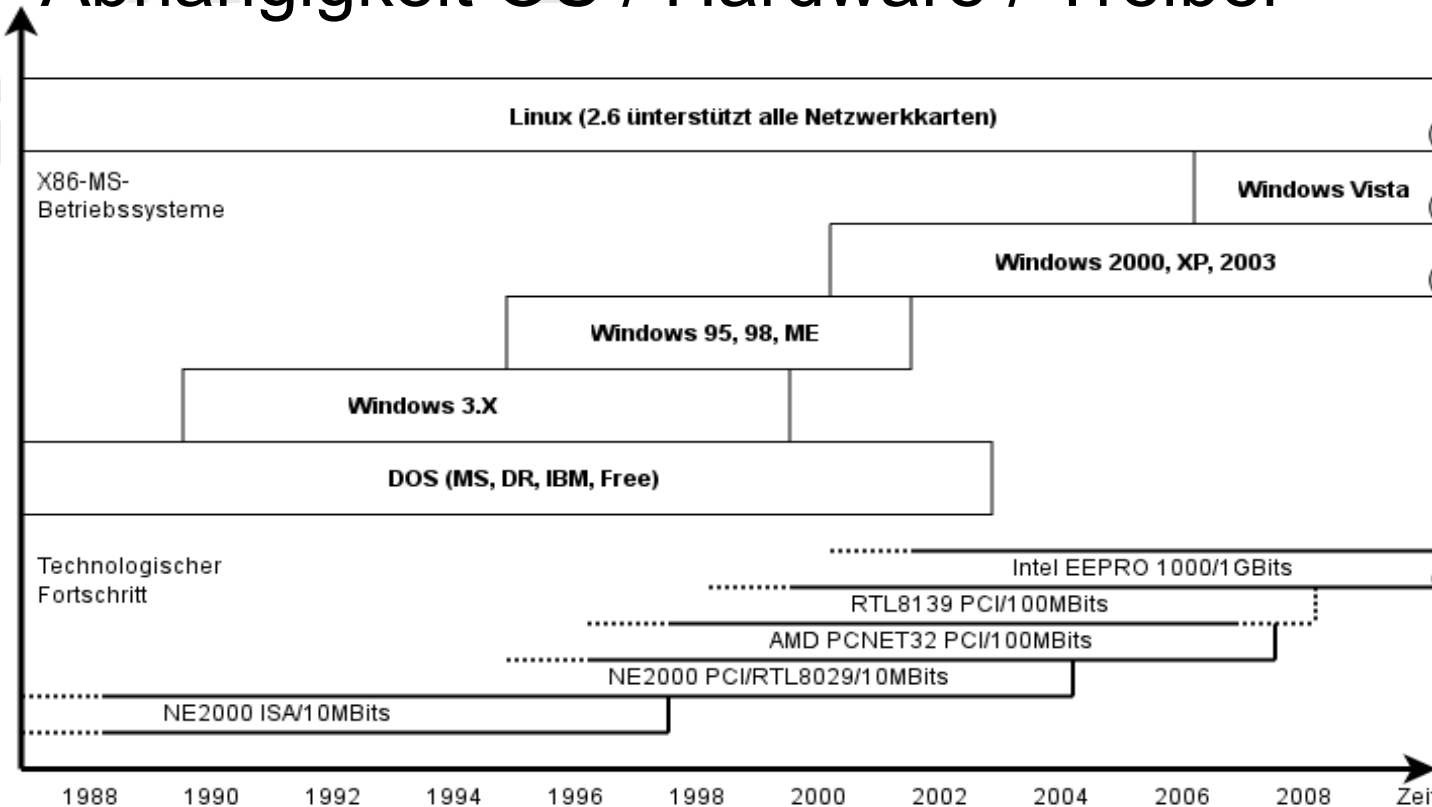



# Emulation – Archivmanagement III

- Update-Problem emulierter Umgebungen

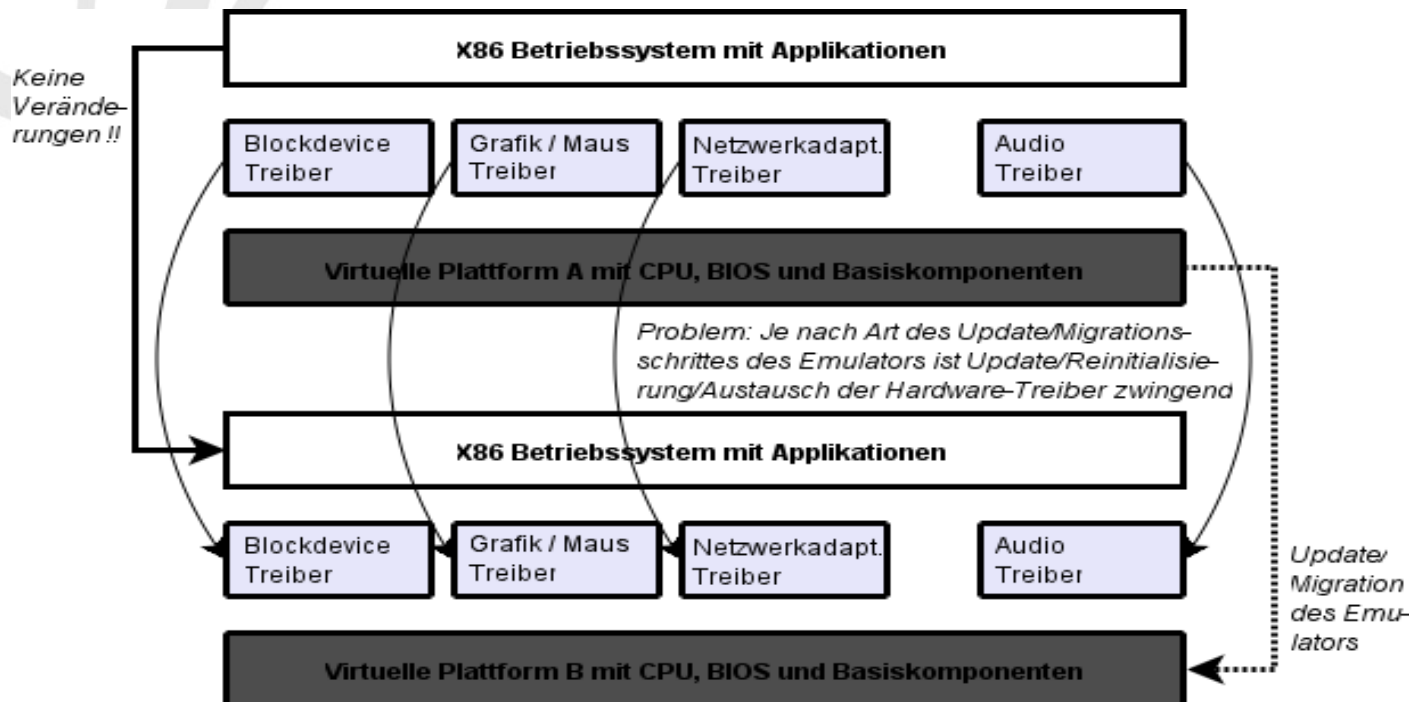



# Emulation – Anwendung heute

---

- Beispiel der verschiedenen Virtualisierer – hier VMware Workstation/Player
  - Beispiel QEMU als X86/PowerPC/Sparc ... Emulator
  - Problem der Installation etlicher Komponenten auf den Geräten der Endnutzer
  - Hierzu: Realisierung eines Remote nutzbaren Services – GRATE (Global Remote Access to Emulation-Services)
-



# Emulation – zukünftige Anwendung I

---

- GRATE
    - Entwicklung am Lehrstuhl – “Fernsteuerung von Emulationsservices”
    - Plattformunabhängig in jedem Java fähigen Webbrowser ausführbar (Java /TightVNC basiert)
    - Via Application Publishing – entferntes, ortsunabhängiges Benutzen kompletter GUIs
    - Upload “eigener” digitaler Primärobjekte (Dateien)
- 

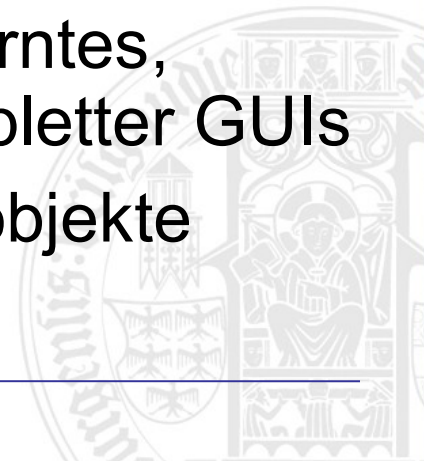



# Emulation – zukünftige Anwendung II

---

- GRATE
    - Identifizierung durch Format-Identifizierer und -Registries wie PRONOM / DROID
    - Bereitstellung und Nutzung hierfür geeigneter “Caches” emulierter Ablaufumgebungen
    - Download modifizierter Primärobjekte auf das lokale System des Benutzers
    - Übertragung von bestimmten “Keystrokes” wie CTRL-ALT-DELETE zum emulierten System (üblicherweise vom darunterliegenden System “abgefangen”)
- 





# Emulation – zukünftige Anwendung III

---

- Vorteile:
    - Auflösung des Lokalisationsproblems lokaler Reference-Workstations – so deutlich breitere Benutzerschicht erreichbar
    - Lizenzmanagement (DRM): Provider soll komplette Kontrolle über seine Lizenzen behalten
    - Keine Softwareinstallation auf der Benutzerseite erforderlich, nutzbar mit jedem Webbrowser
    - Zentrale Administration – Kostenreduktion
- 



# GRATE – Übersicht

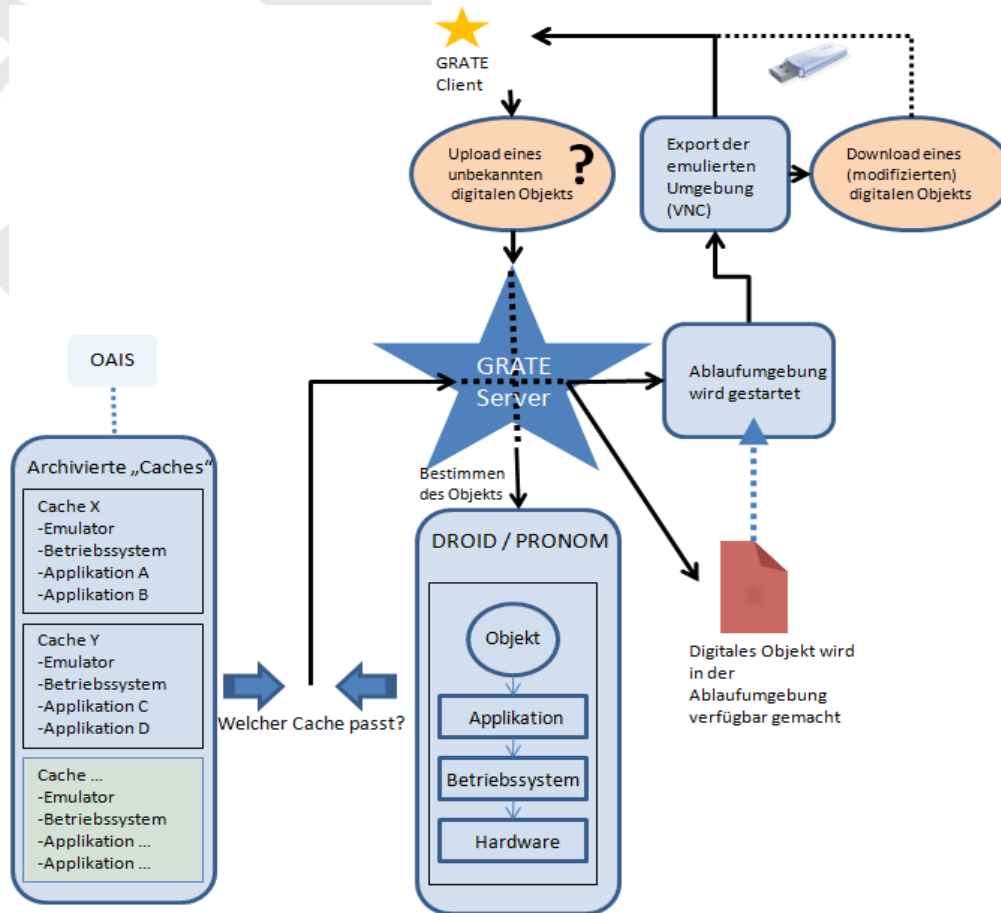



# Remote-Emulation – Offene Punkte

---

- Performanceverbesserung
  - Multi-Nutzer, persistente Sessions ...
  - Sound wird (noch) nicht übertragen
  - Mauszeiger wird z.T. nicht korrekt abgebildet
  - Schaffung von Schnittstellen, beispielsweise zu OAIS-basierten Archiven
- 

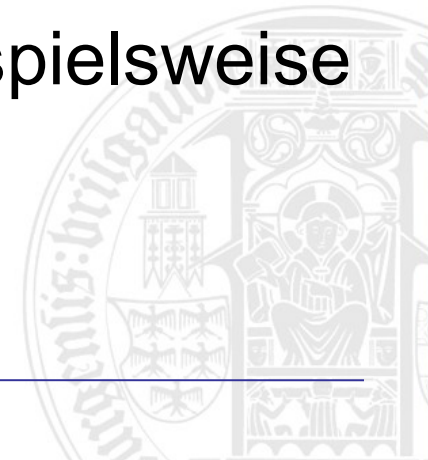



# Anwendbarkeit und Grenzen I

---

- Emulation für fast beliebige digitale Objekte geeignet
  - Emulation eher für Interaktion, denn automatisierte Barbeitung großer Objektbestände
  - Zunehmender Abstand zwischen Ursprungs- und Referenzumgebung
  - Auseinanderentwicklung der Bedienungs- und Interaktionsparadigmen
  - Ergänzung von Migration, kein Ersatz
- 

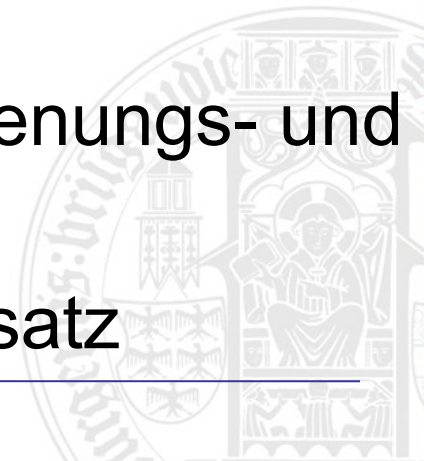





# Anwendbarkeit und Grenzen II

---

- Problem DRM
    - Hinterlegung aller potenziell notwendiger Software und Lizenzen bei entsprechenden Gedächtnisorganisationen
    - Entfernung aller Lizenzschutzmaßnahmen
    - DRM-geschützte Objekte in einem LA sind wertlos!
  - Neue Typen webbasierter Applikationen
  - Massive Multiplayer Online Games
- 





# Fragen!? / Kontakt Information

---

**Vielen Dank für die Aufmerksamkeit!**

**Lehrstuhl für Kommunikationssysteme /  
Rechenzentrum der Universität  
Herrmann-Herder-Str. 10  
79104 Freiburg**

**Tel. +49 761 203 4698 / 8058  
Fax +49 761 203 4640**

**[dsuchod@rz.uni-freiburg.de](mailto:dsuchod@rz.uni-freiburg.de)  
[rwelte@rz.uni-freiburg.de](mailto:rwelte@rz.uni-freiburg.de)**

**[www.ks.uni-freiburg.de](http://www.ks.uni-freiburg.de)**

---

